

Monoblockventile



- SD 18 -

Bestellnr.	Typ	Code
250-080-01000	SD18/1-P(KG3-120)/18L/AET	106111001
250-080-01150	SD18/1-P(KG3-120)/111L/AET	106111002
250-080-02500	SD18/1-P(KG3-120)/38L/AET	106111006
250-080-04200	SD18/2-P(KG3-120)/18L/18L/AET	106211001
250-080-05700	SD18/3-P(KG3-120)/18L/18L/18L/AET	106311001
250-080-06500	SD18/4-P(KG3-120)/18L/18L/18L/18L/AET	106411001

MONOBLOCK-VENTILE

SD 18/..-P

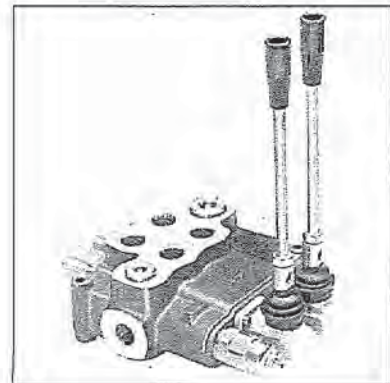

Max. Durchfluss	160 l/min
Max. Druck	250 bar
Max. Rückdruck	25 bar
Leckage ΔP 100 bar 40°C 46 mm ² /s	3 cm ³ /min
Schaltung	parallel

LIEFERBARE ANSCHLUSSGEWINDE

ANSCHLUSS	BSP (ISO 228)	NPT (ANSI B1.20.1)	SAE J 475 (ISO 725)	Sonder- anschlussgewinde auf Anfrage
P - P1	G 3/4	1 - 11,5	SAE 16	
A - B		3/4 - 14	SAE 12	
T	G 1	1 - 11,5	SAE 16	

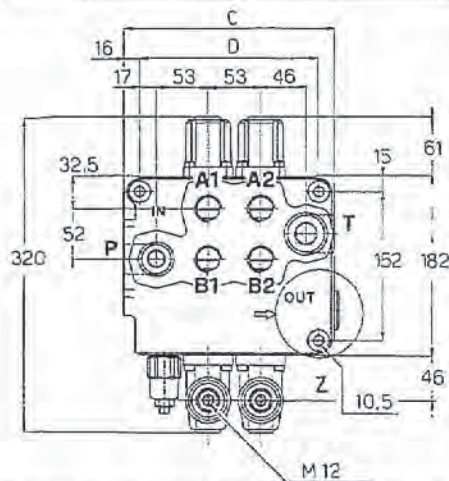

DETAIL Z

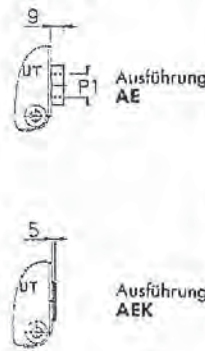

DETAIL W

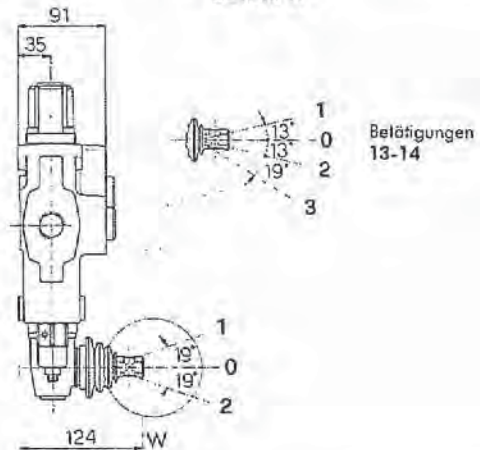

Standardhandhebel AL 01/M10x250 auf Bestellung.

TYP	C (mm)	D (mm)	Gewicht (Kg)
SD 18/1-P	161	129	12,7
SD 18/2-P	212	182	18,6
SD 18/3-P	265	235	23,8
SD 18/4-P	318	288	28,2

ED
Druckanschluss rechts mit Standardgehäuse und -betätigungen. Kolben Ausführung ED.

DRUCKABFALLWERTE

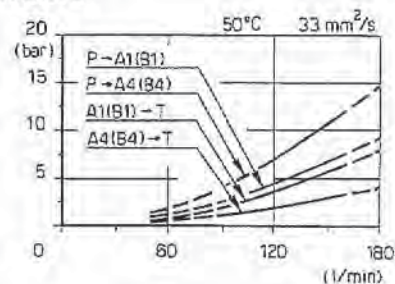
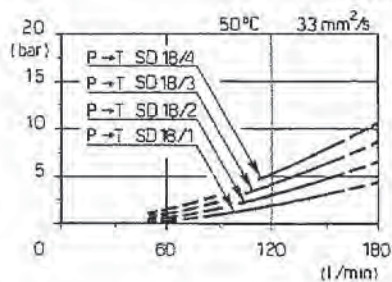

MONOBLOCK-VENTILE

MERKMALE

Monoblock-Ventile für max. Durchflussleistungen von 150 l/min und Druck bis zu 350 bar.
Die Gehäuse werden aus einem hochwertigen Spezialeisen hergestellt. Die Kolben sind aus gehärtetem Nickelstahl und können, auf Anfrage, vernickelt geliefert werden.
Jeder Ventilblock ist standardmässig mit einem Hauptdruckbegrenzungsventil ausgestattet sowie mit einem Rückschlagventil.
Der Druckanschluss des Ventils ist standardmässig links und, auf Anfrage, rechts.
Die Standardschaltung ist parallel, aber für SD5 und SD11 ist auch Serienschaltung möglich.
Auf Anfrage können verschiedene Zusatzventile (Druckbegrenzungsventile, Rückschlagventile, Nachsaugventile, vorgesteuerte Sperrventile und Regenerierventile) und Ergänzungsventile aufgebaut werden.
Die Kolbenbetätigung erfolgt standardmässig mit Handhebel. Es stehen aber eine Vielzahl von weiteren Betätigungsarten zur Verfügung: pneumatisch, elektro-pneumatisch, hydraulisch, elektro-hydraulisch, elektrisch, über Kabel oder Stangen.

AUSFÜHRUNGEN

TYP	Nenndurchmesser	Kolbenanzahl	Schaltungsart	Anschlüsse im Gehäuse			Standardkolben	Druckbegrenzungsventil	Rückschlagventil
				Mit Druckweiterleitung AE	Mittelstellung geschlossen AEK	PT oben			
SD 4	11	1	Parallel				Positiv	VMPK5	
SD 5/1-N	11	1	Parallel			●	Negativ	VMPK5	●
SD 5/1-D		1				●			●
SD 5/...-P		1÷6	●	●	●	●			
SD 5/...-S		2÷6	Serien			●			●
SD 11/1-N	15	1	Parallel			●	Negativ	VMPK10	●
SD 11/...-P		1÷6	●	●	●	●			
SD 11/...-S		2÷6	Serien			●			●
SD 14	17	1	Parallel			●	Positiv	VMPY10	
SD 18/...-P	19	1÷4	Parallel	●	●	●	Negativ	VMPK20	●

PARALLELSCHALTUNG

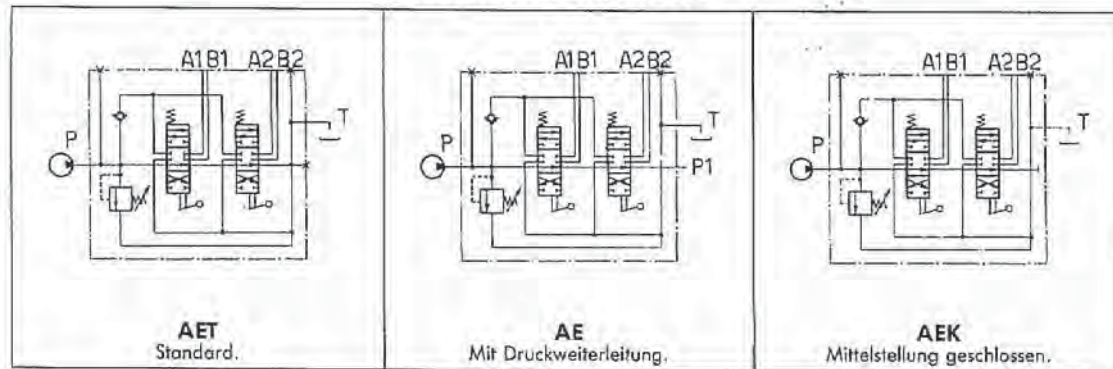



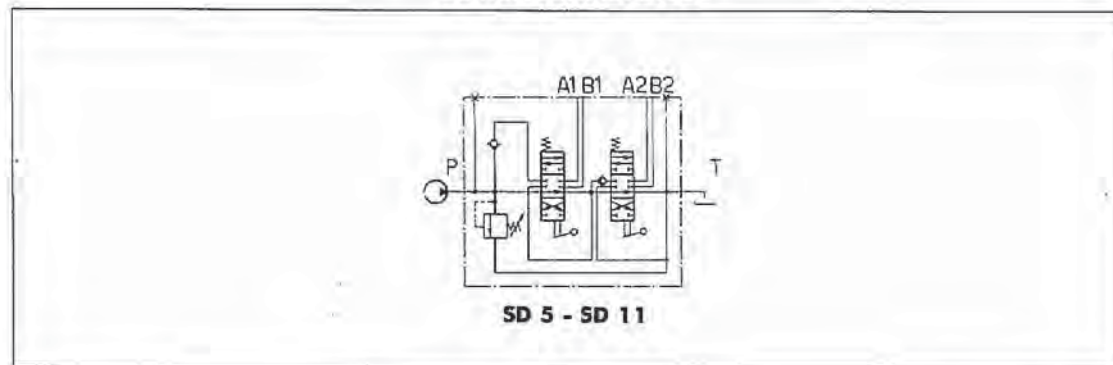

SERIENSCHALTUNG

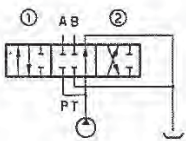
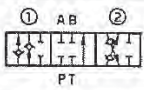

MONOBLOCK-VENTILE

KOLBEN

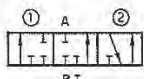





TYP	SCHEMA	BESCHREIBUNG	SD 4	SD 5	SD 11	SD 14	SD 18
1		Doppeltwirkend, 3 Stellungen mit A und B in Nullstellung geschlossen und mit negativer Überdeckung.	•	•	•	•	•
1 CP		Mit positiver Überdeckung.	•	•	•	•	
1 SC		Mit vergrößerten Querschnitten am Gehäuse.		•	•		
1 CS		Mit Feinsteuerung (für Betätigung D-D1-D2-M-MI-MS)			•	•	
1 CEX		Mit besonders guter Feinsteuerung (für kleine Durchflussleistungen).			•		
1 (C)*		Für Rollenbetätigung, hydraulische Betätigung für Fernsteuergeber.	•	•	•	•	•
1 (R)*		Für Drehbetätigung.	•	•	•	•	•
1 (ED)*		Für Druckanschluss rechts.			•	•	•
1 VR			Doppeltwirkend, 3 Stellungen mit A und B in Nullstellung geschlossen, eingebaute Rückschlagventile.	•	•	•	
1 A		Doppeltwirkend, 3 Stellungen, mit A in Nullstellung mit T verbunden.	•	•	•	•	•
1 B		Doppeltwirkend, 3 Stellungen, mit B in Nullstellung mit T verbunden.	•	•	•	•	•
2		Doppeltwirkend, 3 Stellungen, mit A und B in Nullstellung mit T verbunden.	•	•	•	•	•
2 (ED)*		Für Druckanschluss rechts.			•	•	•
3		Einfachwirkend in A, 3 Stellungen. B geschlossen.	•	•	•	•	•
3 (ED)*		Für Druckanschluss rechts. Für SD5 muss Kolbenhub begrenzt werden.			•	•	•

* Bezeichnung für Bestellung von Ersatzteilen.

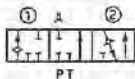
250-080

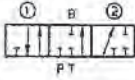
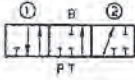
MONOBLOCK-VENTILE

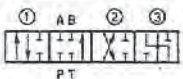
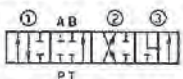
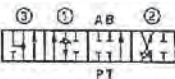
KOLBEN

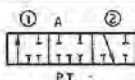
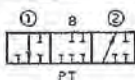
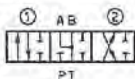
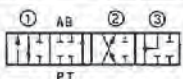
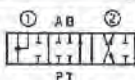
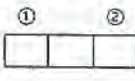
TYP	SCHEMA	BESCHREIBUNG	SD 4	SD 5	SD 11	SD 14	SD 18
3 VR		Einfachwirkend in A, 3 Stellungen, mit eingebautem Rückschlagventil. B geschlossen.		•	•		
3 A		Einfachwirkend in A, in Nullstellung mit T verbunden, 2 Stellungen. B geschlossen. Ventil enthält Kolben 2. Als Betätigung 15 oder 19 wählen.	•	•	•	•	•
4		Einfachwirkend in B, 3 Stellungen. A geschlossen. Für SD5 muss Kolbenhub begrenzt werden.	•	•	•	•	•
4 (ED)*		Für Druckanschluss rechts.		•	•		•
4 B		Einfachwirkend in B, in Nullstellung mit T verbunden, 2 Stellungen. A geschlossen. Ventil enthält Kolben 2. Als Betätigung 16 oder 20 wählen.	•	•	•	•	•
5**		Doppeltwirkend, 4 Stellungen, A und B mit T verbunden in Pos. 3. Bei Schaltung in Pos. 3 werden andere Ventilstellungen unwirksam. Als Betätigung 13 oder 14 wählen.		•			
5**		Doppeltwirkend, 4 Stellungen, A und B mit T verbunden in Pos. 3. Als Betätigung 13 oder 14 wählen.			•		•
5 VR**		Doppeltwirkend, 4 Stellungen, A und B mit T verbunden in Pos. 3 und eingebautem Rückschlagventil auf Anschluss B. Als Betätigung 13 C wählen.		•	•		
6		Doppeltwirkend, 3 Stellungen, Mittelstellung geschlossen.	•			•	
6 A		Einfachwirkend in A, 3 Stellungen, Mittelstellung geschlossen. B geschlossen. Ventil enthält Kolben 6.	•			•	
6 B		Einfachwirkend in B, 3 Stellungen, Mittelstellung geschlossen. A geschlossen. Ventil enthält Kolben 6.	•			•	
7		Doppeltwirkend, 3 Stellungen, Mittelstellung geschlossen, A und B in Nullstellung mit T verbunden.	•			•	
8**		Doppeltwirkend, 4 Stellungen mit Differentialschaltung in Pos. 3. Als Betätigung 13F oder 17F wählen.		•	•		
8 F**		Doppeltwirkend, 3 Stellungen, mit Differentialschaltung in Pos. 1. Erfordert Betätigung mit begrenztem Kolbenhub.		•	•		•
9		Schemen für Sonderanwendungen (Ziehen Sie bitte unser technisches Büro zu Rate).					•

* Bezeichnung für Bestellung von Ersatzteilen.
** Diese Ausführungen erfordern Änderungen am Ventilblock.

MONOBLOCK-VENTILE











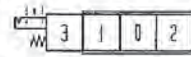

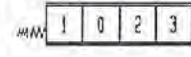

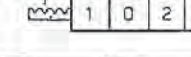

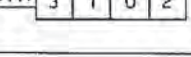

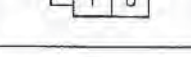

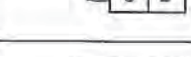



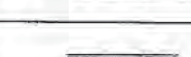

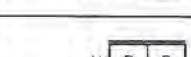
BETÄTIGUNGSARTEN SEITE ANSCHLUSS A

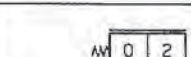
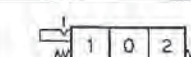
TYP	SCHEMA	BESCHREIBUNG	ABMESSUNGEN (mm)	SD 4	SD 5	SD 11	SD 14	SD 18
7		Ohne Positionierung.		40	37	51	61	
8		Federrückzug in Pos. 0. Rückholfeder: MA extraweich (Weiss), MB weich (Grün), MC Ausführung TC (Blau), MD standard (Rot), ME hart (Schwarz).		40	37	51	61	
			Hub ±	5,5	5,5	7	10	
9		Raste in Pos. 1.		49	46	Ausführung 98 wird hier angewandt		
9 A*		Raste in Pos. 1. Automatische Entriegelung mit Rückzug in Pos. 0.	 Entriegelungsdruck (bar) und Einstellung	72	86	99		
				20-120 mit Schraube Fu	20-120 mit Schraube	20-120 mit Schraube		
9 AX*		Raste in Pos. 1. Automatische Entriegelung mit Rückzug in Pos. 0, externe Steuerung.	 Entriegelungsdruck (bar) und Einstellung	100,5	107	122		
				20-60 mit Schraube	20-60 mit Schraube	20-160 mit Schraube		
9 B		Raste in Pos. 1. Federrückzug in Pos. 0.		72	68	76	97	
10		Raste in Pos. 2.		45	42	Ausführung 10B wird hier angewandt		
10 A*		Raste in Pos. 2. Automatische Entriegelung mit Federrückzug in Pos. 0.	 Entriegelungsdruck (bar) und Einstellung			76		
						20-120 Fu		
10 AX*		Raste in Pos. 2. Automatische Entriegelung externe Steuerung, Federrückzug in Pos. 0.	 Entriegelungsdruck (bar) und Einstellung	100,5	107	122		
				20-60 mit Schraube	20-60 mit Schraube	20-160 mit Schraube		
10 B		Raste in Pos. 2. Federrückzug in Pos. 0.		72	68	76	97	
11		Raste in allen 3 Pos.		40	37	51	61	
11 A*		Raste in Pos. 1-2 mit automatischem Rückzug in Pos. 0.	 Entriegelungsdruck (bar) und Einstellung	96	96	97		
				20-120 mit Schraube		20-160 mit Schraube		
11 AX*		Raste in allen 3 Pos. mit automatischer Entriegelung und externer Steuerung X.	 Entriegelungsdruck (bar) und Einstellung	100,5	107	122		
				20-60 mit Schraube	20-60 mit Schraube	20-160 mit Schraube		
11 B		Raste in Pos. 1 oder 2. Federrückzug in Pos. 0.		72	68	76	97	
12		Raste in Pos. 1 oder 2.		40	37	51	61	
13*		Raste beim Ziehen in Pos. 3. Als Kolben 5 wählen.			74	91		97

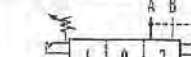
* Diese Ausführungen erfordern Sondergehäuse und -kolben.

MONOBLOCK-VENTILE









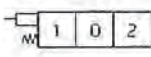
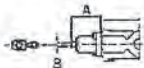
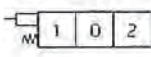
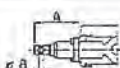
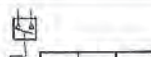
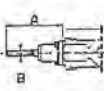
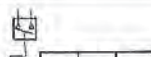
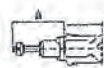
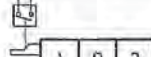
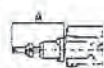

BETÄTIGUNGSARTEN SEITE ANSCHLUSS A

TYP	SCHEMA	BESCHREIBUNG	ABMESSUNGEN (mm)	SD 4	SD 5	SD 11	SD 14	SD 18
13 C*		Raste beim Drücken in Pos. 3. Als Kolben 5VR wählen.			78	100		
13 F*		Federrückzug in Pos. 0. Als Kolben 8 wählen. Lieferbar mit Raste beim Drücken in Pos. 1 Ausführung 13F1, Raste beim Ziehen in Pos. 2 Ausführung 13F2.			83	60		
14*		Raste in allen 4 Pos. Als Kolben 5 wählen.			74	91		97
14 C*		Raste in allen 4 Pos. Als Kolben 5VR wählen.			78	100		
15		Raste in Pos. 1 oder 0.		40	37	51	61	
16		Raste in Pos. 2 oder 0.		40	37	51	61	
17		Federrückzug in Pos. 1. Mit einstellbarer Federkraft (Ausführung 17R) lieferbar.		45	41	51	61	
17 A		Federrückzug in Pos. 1.		41	51			
17 F*		Federrückzug in Pos. 1. Als Kolben 8 wählen.			46	51		
18		Federrückzug in Pos. 2. Mit einstellbarer Federkraft (Ausführung 18R) lieferbar.		40	37	51	61	
18 B		Federrückzug in Pos. 2.		40	37			
19		Federrückzug in Pos. 0.		40	37	51	61	
20		Federrückzug in Pos. 0.		40	37	51	61	
21		Federrückzug in Pos. 1. Raste in Pos. 2.		72	68	76	97	
21 A*		Raste in Pos. 1. Automatische Entriegelung mit Federrückzug in Pos. 2.		Entriegelungsdruck (bar) und Einstellung		86	99	
21 AX*		Raste in Pos. 1. Automatische Entriegelung mit externer Steuerung X.		Entriegelungsdruck (bar) und Einstellung		107		

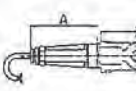
* Diese Ausführungen erfordern Sondergehäuse und-kolben.





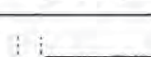
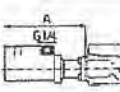

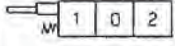

MONOBLOCK-VENTILE

BETÄTIGUNGSARTEN SEITE ANSCHLUSS A

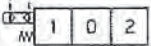
TYP	SCHEMA	BESCHREIBUNG	ABMESSUNGEN (mm)	SD 4	SD 5	SD 11	SD 14	SD 18
8D		Federrückzug in Pos. 0 mit Schaltbolzen mit Gewindeloch für Doppelbetätigung. Verbindungsstück auf Anfrage (Seite 88).		A	48	44	63	73
			B	M6	M6	M8	M10	
8D1		Federrückzug in Pos. 0 mit Schaltbolzen mit Radialloch.			69	65	81	
8D2		Federrückzug in Pos. 0 mit Gewindefederschaltbolzen M8.		A	88	84	93	
			B	M8	M8	M8		
8M1		Federrückzug in Pos. 0 mit Schaltbolzen mit einstellbarem Rollenstück für Mikroschalterbetätigung. Mikroschalter auf Anfrage (Seite 88).						
8M2				78	74	105	115	
8M3								
8MI1		Federrückzug in Pos. 0 mit Einzelbetätigung mit eingebautem Mikroschalter. Induktive Belastung: 5A/125VAC-3A/250VAC-5A30 VDC-0,4A/115VDC. Schutzart IP53.						
8MI2			104	100	118			
8MI3								
8MS1								
8MS2		Federrückzug in Pos. 0 mit zwischengeschalteter Betätigung für Mikroschalterbetätigung. Mikroschalter auf Anfrage (Seite 88).		62	58	66	88	
			8MS3					
8IZ		Proportional-hydraulische Betätigung mit Federrückzug in Pos. 0. Einstellbereich: von 3 bis 10 bar (SD11-SD18) und von 5,8 bis 22 bar (SD5). Druck max. 50 bar.			119	142	151	

MONOBLOCK-VENTILE

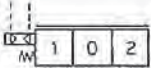
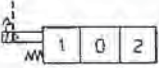
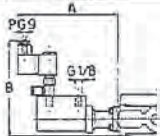
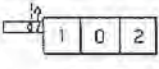
BETÄTIGUNGSARTEN SEITE ANSCHLUSS A

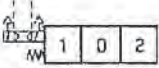
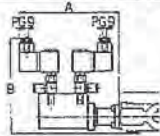
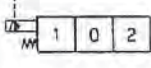
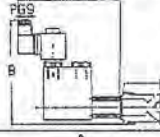
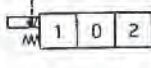
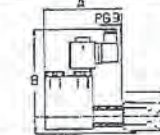
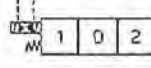
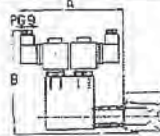
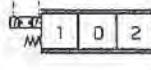
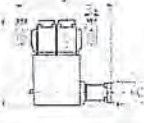
TYP	SCHEMA	BESCHREIBUNG	ABMESSUNGEN (mm)	SD 4	SD 5	SD 11	SD 14	SD 18
8TL		Betätigung für Kabel CZ (für Steuerblöcke und Anschlussatz siehe Seite 68).		65	62	85	103	
8P		Pneumatische Betätigung ein/aus. Druck min. 5 bar, max 10 bar.		122	118	140	170	
8PN				119	142	151		
8PZ		Proportional-pneumatische Betätigung Einstellbereich: von 2 bis 6 bar. Druck min. 7 bar, max. 10 bar.						
8EP1				A	147	171	179	
				B	135	140	143	135
8EP2		Elektro-pneumatische Betätigung ein/aus, mit Federrückzug in Pos. 0. Druck min. 4 bar, max. 10 bar, 3 Stellungen, mit Hebel. Lieferbare Spannung: 12-24 VDC. Leistungsaufnahme: 5W, Einschaltdauer 100%.		A	119	142	151	
				B	135	140	143	135
8EP3				A	147	171	179	
				B	135	140	143	135
8EI1				A	150	162	171	
				B	135	140	140	135
8EI2		Elektro-hydraulische Betätigung ein/aus, Federrückzug in Pos. 0, 3 Stellungen, mit Hebel. Steuerdruck: min. 10 bar, max. 30 bar. Für Steuerkreisversorgung siehe Seite 27. Lieferbare Spannung: 12-24-48-110 VDC; 24-48-110-220 VAC. Leistungsaufnahme 21 W.		A	127	127	136	
				B	135	140	140	135
8EI3				A	150	162	171	
				B	135	140	140	135
8EZ		Proportionale elektro-hydraulische Betätigung, mit Federrückzug in Pos. 0. Steuerdruck: min. 10 bar, max. 16 bar. Lieferbare Spannung: 12-24 VDC.		A	124	134		
				B	113	113		

MONOBLOCK-VENTILE

BETÄTIGUNGSARTEN SEITE ANSCHLUSS B

TYP	SCHEMA	BESCHREIBUNG	ABMESSUNGEN (mm)	SD 4	SD 5	SD 11	SD 14	SD 18	
L		Standardhebel mit Aluminiumgehäuse und Schutzfallenbalg aus Neopren.		A	44	68	77		
LB		Verzinkter Stahlhebel. Die Hebel können um 180° versetzt angebaut werden.		B	M8	M10	M12		
				C	65,5	77,5	89		
				D	29	46	56		
				E	48	60,5	69		
LE		Sicherheitshebel mit Sperrung in Pos. 0. Für das Schalten muss der Hebel angehoben werden. Hebelstange AL02 auf Anfrage.	Auf Anfrage 	A	238	343	326	321	407
LEB		Sicherheitshebel Typ B mit Sperrung in Pos. 0 mit Hebelstange, Raste in 3 Pos. Für das Schalten muss die Begrenzungsbüchse angehoben werden.		C B	M10	M10	M12		
				C	230	235	295	290	
T		Betätigung mit balligem Kopf (für axiale Belastung).		A	29	42	52		
C		Rollenbetätigung.		B	41	62	77		
				Hub	11	14	20		
SL		Betätigung ohne Hebel für Fernbedienungen (Seite 69) oder mit Abdeckung gegen Schmutz SLP.		A	14,5	20	36	45,5	
SLP				B	33	29	47	57	
SLC		Betätigung ohne Hebel, mit Abdeckkappe für pneumatische oder elektrische Betätigungen.			69	74	115		
TR		Betätigung mit Schnellkupplung für flexible Kabel (Seite 69). Erfordert Sonderkolben.			18	26	30		
LC		Einhandbetätigung für 2 Sektionen (Kreuzhebel x). LC1 Ansicht von A LC3 			77	170			
		Drehpunkt unten Drehpunkt oben							
LCB		Einhandbetätigung für 2 Sektionen (Kreuzhebel +) mit Drehpunkt links. LCB1 Ansicht von A LCB3* 			74	97		112	
		Drehpunkt unten Drehpunkt oben							
		Einhandbetätigung für 2 Sektionen (Kreuzhebel +) mit Drehpunkt rechts. LCB2 Ansicht von A LCB4* 							
		Drehpunkt unten Drehpunkt oben							
			Der Anbau des Hebels LCB für Ventilblöcke mit 4. Schwimmstellung erfordert Ausführung 13C.						

* Ausführungen nicht lieferbar mit Zusatzventilen an den Anschlüssen.

MONOBLOCK-VENTILE

BETÄTIGUNGSARTEN SEITE ANSCHLÜSSE A-B

TYP	SCHEMA	BESCHREIBUNG	ABMESSUNGEN (mm)	SD 4	SD 5	SD 11	SD 14	SD 18
R		Betätigung mit drehender Längsbewegung und Raste in Pos. 0. Erfordert Sonderkolben. Winkelausschlag $\pm 90^\circ$. Für Betätigungshebel siehe Seite 88.		35	32	45	65	
FA FP		Hubbegrenzung Seite Anschluss B (FA) und Seite Anschluss A (FP), um den Kolbenhub zu begrenzen. Für Schrauben und Mutter siehe Zubehör (Seite 88).		180	188	244	239	320
8IB1				48	44	66	79	
8IB2		Hydraulische Betätigung ein/aus für niedrige Drücke. Steuerdruck: min. 15 bar, max. 50 bar.		48		66	114	
8IB3				192	195	257	282	375
8IA1				82	78	89	110	
8IA2		Hydraulische Betätigung ein/aus für Hochdrücke. Steuerdruck: min. 30 bar, max. 250 bar.		83		108	133	
8IA3				261	264	322	315	425
8IM		Proportional-hydraulische Betätigung für Fernsteuergeber. Der Aufbau der Ausführung erfordert Änderungen am Ventilblock und Kolben Typ 1C. Einstellbereich von 6 bis 22 bar (01). Steuerdruck max. 50 bar.			257	299	290	410
8ES1		Magnetbetätigung ein/aus mit Federrückzug, 2 Stellungen. Lieferbare Spannung: 12-24-48-110 VDC; 24-48-110-220 VAC.		A	222	215	277	270
8ES4		Magnetbetätigung ein/aus mit Federrückzug in Pos. 0, 3 Stellungen. Lieferbare Spannung: 12-24 VDC. Max Durchfluss: 30 l/min. Max. Druck: 210 bar.						
8ES5		Magnetbetätigung ein/aus mit Federrückzug in Pos. 0, 3 Stellungen mit Hebel für Handbetätigung. Lieferbare Spannung: 12-24 VDC. Max Durchfluss: 30 l/min. Max. Druck: 210 bar.						

MONOBLOCK-VENTILE

BESTELLSCHLÜSSEL

SD5/3-P (KG3-120)/18L/18/LCB1/18E12/AET-KS1/12VDC-BSP

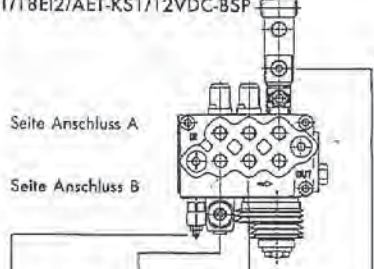

Hauptdruckbegrenzungsventil
Erste Sektion
Zweite Sektion
Dritte Sektion

SD 5 / 3 - P (K G 3 - 120) / 1 8 L / 1 8 / LCB 1 / 18E12 / AET - - - KS1/12VDC - - - BSP

- VENTILTYP**
- ANZAHL KOLBEN**
- SCHALTUNG** (nicht für Steuerblöcke SD4/1-SD14/1)
- P** Parallel (AET)
 - D** Nur SD5/1
 - N** Nur SD5/1-SD11/1 (kein AET)
 - S1** In Serie (mit 1 Sektion nach der Serie)
 - S2** In Serie (mit 2 Sektionen nach der Serie)
- VENTILE** (Seite 82)
- K** Direkt gesteuertes DBV
 - Y** Ölstromempfindliches direkt gesteuertes Ventil
 - X** Vorgesteuertes Ventil (nicht lieferbar für SD4-SD5)
 - SV** Ohne Druckbegrenzungsventil
- EINSTELLUNG** (siehe unten)
- FEDERART**
- FEDEREINSTELLUNG** (bar) (Standardwert 120)
- KOLBENTYP**
- BETÄTIGUNG SEITE ANSCHLUSS A**
- BETÄTIGUNG SEITE ANSCHLUSS B**

- ANSCHLUSSGEWINDE**
- MET** Metrisch (ISO 262)
 - ISO** Metrisch (ISO 6149)
 - BSP** Gas
 - NPT** NPT
 - SAE** UN-UNF

- WEITERE BESONDERHEITEN**
- ED** Druckanschluss rechts
 - SVR** Ohne Rückschlagventil
 - NBR** Gummi-Dichtungen (1)
 - FPM** Viton-Dichtungen
 - CS** Feinststeuerkolben
 - CP** Kolben mit positiver Oberdeckung
 - MD** Rückholfeder. Bitte genau angeben wenn nicht standard

STEUERTEILE EI BETÄTIGUNG

Bitte Spannung (Volts) genau angeben

- OPTIONEN SEKUNDÄRVENTILE**
- ANSCHLÜSSE**
- PSAT** Druck- und Tankanschluss seitlich (1)
 - PSA** Druck- und Tankanschluss oben
 - MAN 1/8** Reduzierstück für Manometer G 1/8
 - MAN 1/4** Reduzierstück für Manometer G 1/4

- SCHALTSCHHEMA** (parallel)
- AET** Standard
 - AE** Mit Druckweiterleitung
 - AEK** Mittelstellung geschlossen

ANWENDUNGEN ZWISCHEN 2 SEKTIONEN

- LC-LCB** Doppelbetätigung
- VS** Zusatzdruckbegrenzungsventil

(1) Im Bestellschlüssel nicht erwähnen.

G Mit Gewindeschraube	H Eingestelltes und verplombtes Ventil	V Mit Handrad	Z Fest eingestellt
-------------------------------------	--	-----------------------------	----------------------------------

Federart und Einstellbereich (bar)			
1 (Weiss)	2 (Grün)	3 (Blau)	4 (Rot)
20 → 40	30 → 80	50 → 220	180 → 350